

АРХИТЕКТУРНЫЕ ПРОФИЛИ ДЛЯ СВЕТОДИОДНЫХ ЛЕНТ - ОСНОВНАЯ ИНФОРМАЦИЯ

ПРОФИЛИ ДЛЯ НИШ

PLS-LOCK-H25-FA-2000
016444

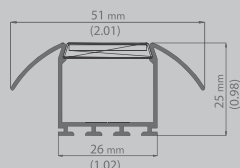

PLS-LOCK-H25-FM-2000
016447

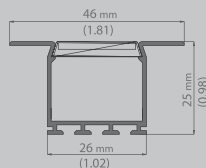

ПРОФИЛИ ДЛЯ УСТАНОВКИ НА ПОВЕРХНОСТИ

PLS-LOCK-H25-2000
016386

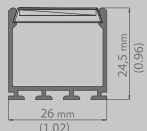

PLS-LOCK-2000
016397

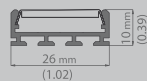

PLS-GIP-2000
013885

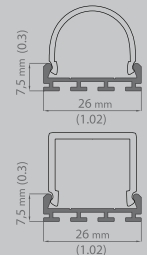

ПРОФИЛИ-ДЕРЖАТЕЛИ

ТЕК-PLS-2000
016441

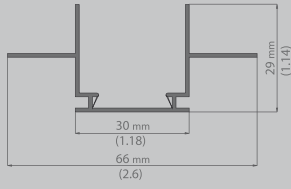

PLS-LOCK-H25-FS-2000
016446

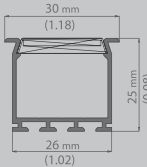

ЗАГЛУШКИ

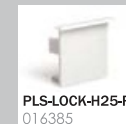
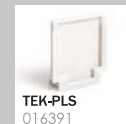
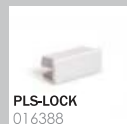
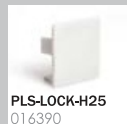

ЭКРАНЫ

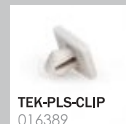
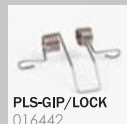
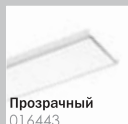
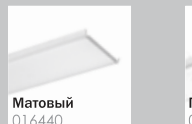

КРЕПЁЖ ДЛЯ ПРОФИЛЯ

Архитектурные профили для светодиодных лент предназначены для установки на потолки и стены. Их глубина рассчитана на установку светодиодной ленты за экраном с расстоянием между лентой и экраном более 15 мм. Источником света могут быть одна или две светодиодных ленты шириной 10 мм. Устанавливается на поверхность с помощью пружинных крепежей. Питание ленты должно быть подключено до установки профиля на место. Источник питания может быть свободно размещен за потолком или стеной.

Архитектурные профили

Длина: 2м (стандарт), 3м*, 3-6м*
Поверхность: анодированная

Экран

Длина: 2м, 3-6м*
Поверхность: матовая (светопропускание на 70%), полугибкая

Заглушки

Материал: пластик
Цвет: светло-серый

Крепежи для профилей

Пружинные держатели для PLS-GIP фиксируют профиль на поверхности.
Минимальная толщина поверхности для установки - 10 мм.

Пружинные держатели для PLS-GIP/LOCK фиксируют профили в углублениях или пазах.

Клипсы ТЕК-PLS-CLIP предназначены для быстрой фиксации профиля в профиле-держателе.

АРХИТЕКТУРНЫЕ ПРОФИЛИ ДЛЯ СВЕТОДИОДНЫХ ЛЕНТ - ПРОФИЛИ-ДЕРЖАТЕЛИ

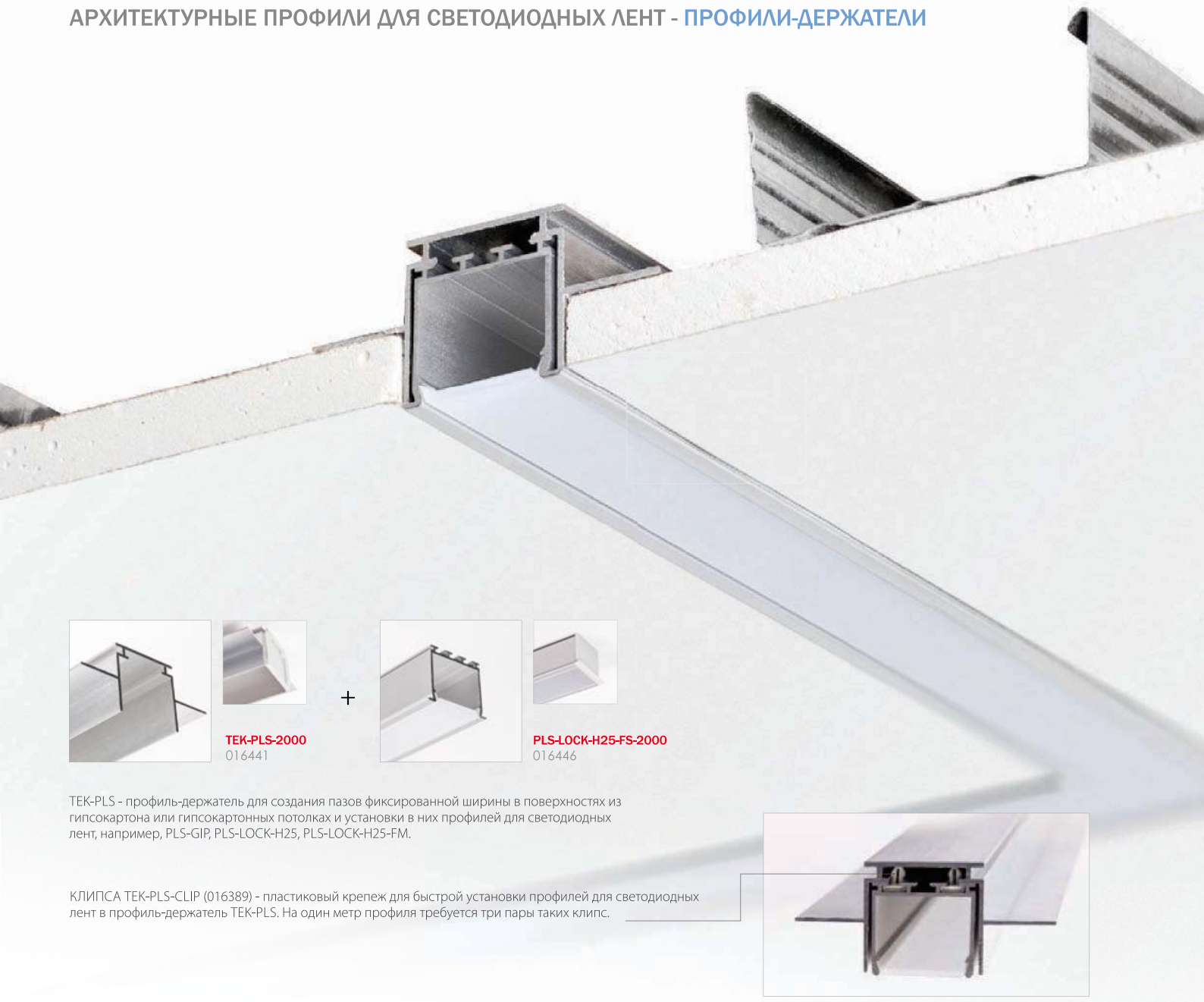

+



ТЕК-PLS-2000
016441

PLS-LOCK-H25-FS-2000
016446

ТЕК-PLS - профиль-держатель для создания пазов фиксированной ширины в поверхностях из гипсокартона или гипсокартонных потолках и установки в них профилей для светодиодных лент, например, PLS-GIP, PLS-LOCK-H25, PLS-LOCK-H25-FM.

КЛИПСА ТЕК-PLS-CLIP (016389) - пластиковый крепеж для быстрой установки профилей для светодиодных лент в профиль-держатель ТЕК-PLS. На один метр профиля требуется три пары таких клипс.



Другие профили, совместимые с профилем-держателем ТЕК-PLS

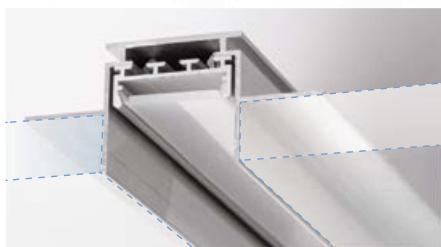

В паз (углубление), создаваемый профилем-держателем ТЕК-PLS, могут быть установлены другие профили с высотой, меньшей, чем глубина паза (углубления), например, PLS-LOCK. Таким образом можно добиться эффекта, когда источник света утоплен в углубление.

ТЕК-PLS+PLS-LOCK

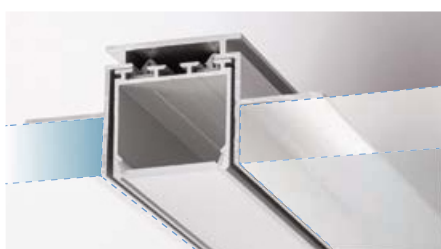

ТЕК-PLS+PLS-LOCK-H25

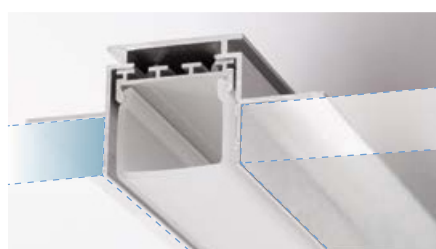

ТЕК-PLS+PLS-GIP

АРХИТЕКТУРНЫЕ ПРОФИЛИ ДЛЯ СВЕТОДИОДНЫХ ЛЕНТ - ПРОФИЛИ ДЛЯ УСТАНОВКИ НА ПОВЕРХНОСТЬ

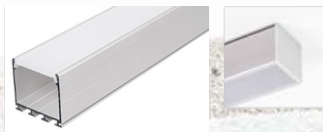

PLS-LOCK-H25-2000 ANOD
016386



PLS-LOCK-2000 ANOD
016397



Пружинный держатель для PLS-GIP
016030

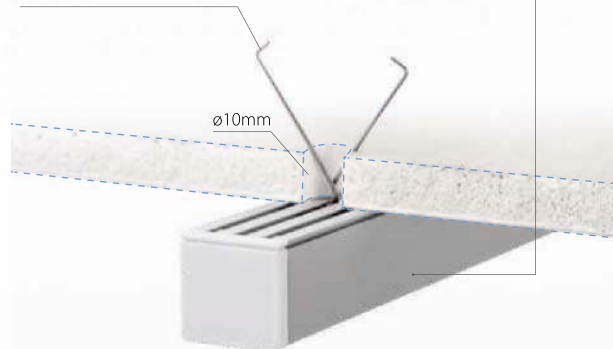

Пример установки профиля PLS-LOCK с использованием системы крепежей в версии с регулировкой угла наклона.



Профиль PLS-GIP, подвешенный на крепеж DP.

АРХИТЕКТУРНЫЕ ПРОФИЛИ ДЛЯ СВЕТОДИОДНЫХ ЛЕНТ - ПРОФИЛИ ДЛЯ УСТАНОВКИ В ПАЗ



PLS-LOCK-H25-FA-2000
016444



PLS-LOCK-H25-FM-2000
016447



Пружинный держатель для **PLS-GIP/LOCK**
016442

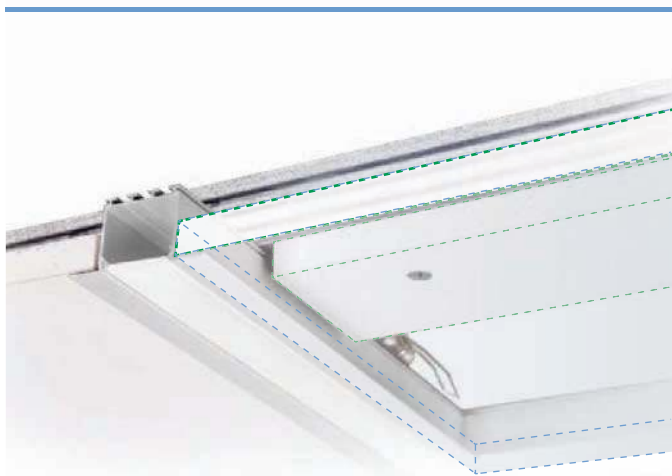

Нижняя часть профиля **PLS-LOCK-H25-FM-2000** выступает за пределы верхней кромки потолка и может пересекаться с конструктивными элементами. Чтобы избежать пересечения со всеми конструктивными элементами, требуется использование дополнительных проставок.

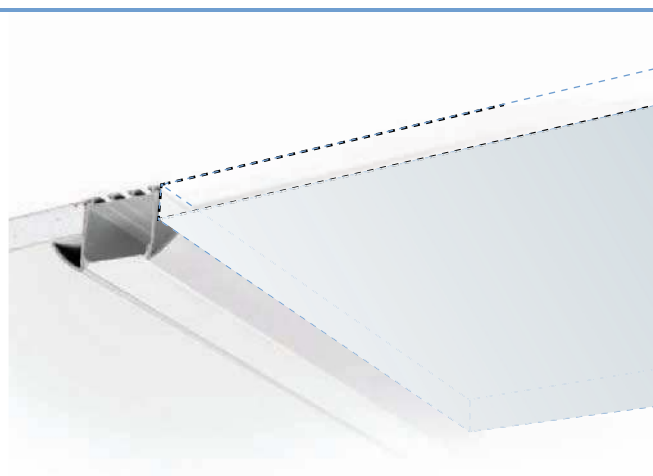

Нижняя часть профиля **PLS-LOCK-H25-FA-2000** не пересекается с конструктивными элементами потолка. Это позволяет устанавливать профиль в любом направлении на существующих потолках и стенах.