



Электронная документация

АЛЮМИНИЕВЫЙ ПРОФИЛЬ ARH-FLAT-2000 ANOD

ОПИСАНИЕ

- Накладной профиль (порожек).

ПРИМЕНЕНИЕ

- Линейное и декоративное освещение для ступеней и порогов.
- Для лент и линеек шириной 12 мм.



12 мм



Накладной



Серебристый

ПАРАМЕТРЫ

Артикул	016149
Модель	ARH-FLAT-2000 ANOD
Цвет	 серебристый
Покрытие	анодированное
Форма (сечение)	с фланцем
Назначение	для ступеней
Размеры профиля	2000×56×9 мм
Ширина площадки для лент	12 мм

ЧЕРТЕЖ

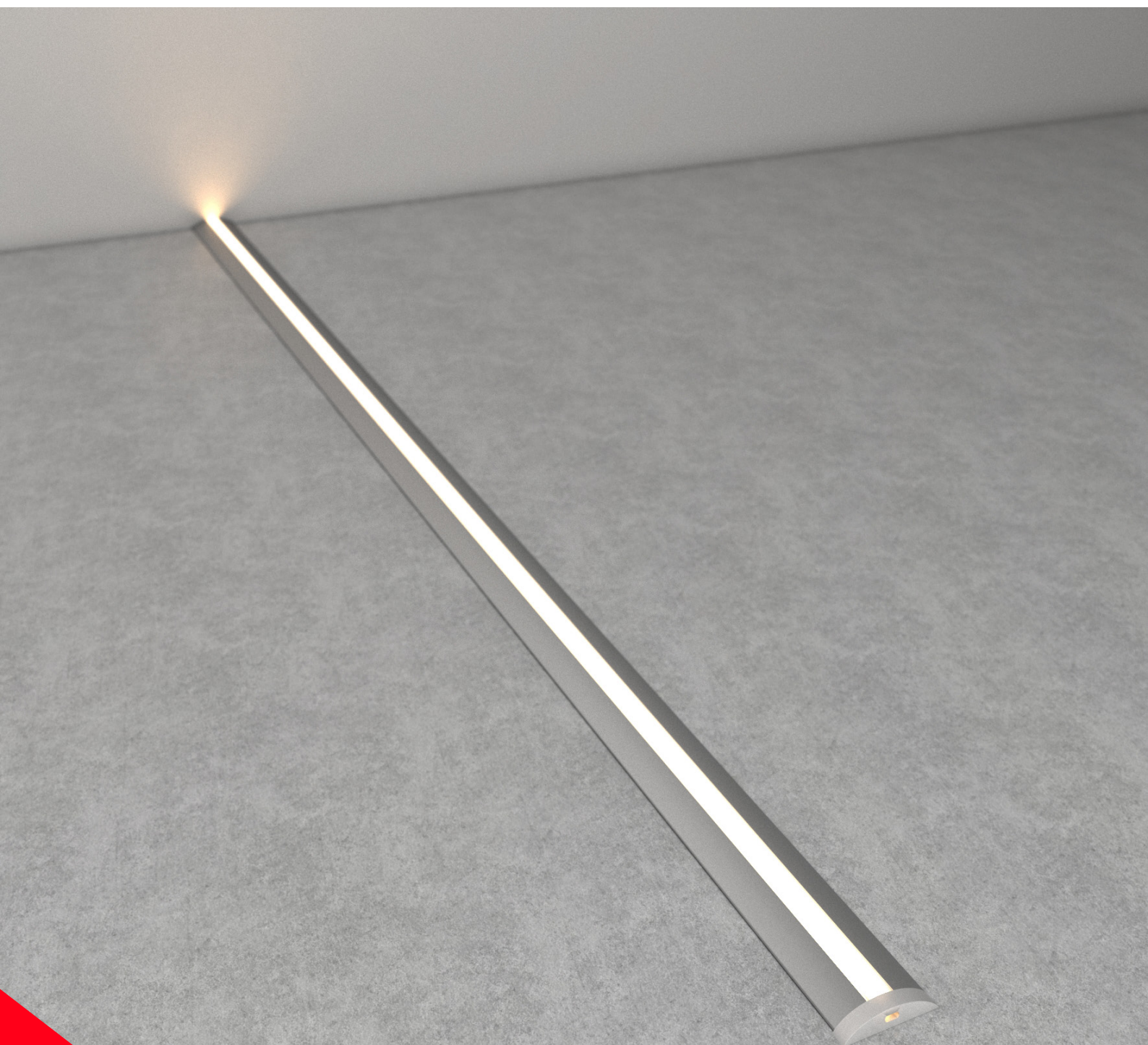
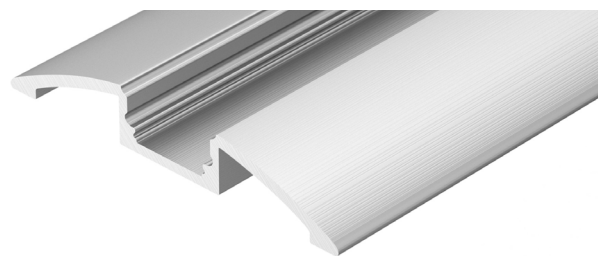
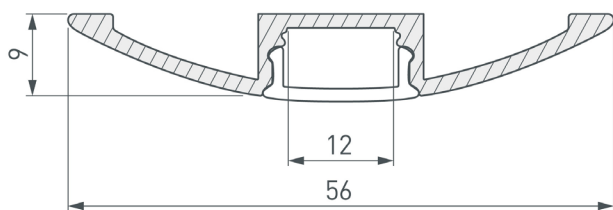

РУКОВОДСТВО ПО МОНТАЖУ ПРОФИЛЯ

Необходимые компоненты:

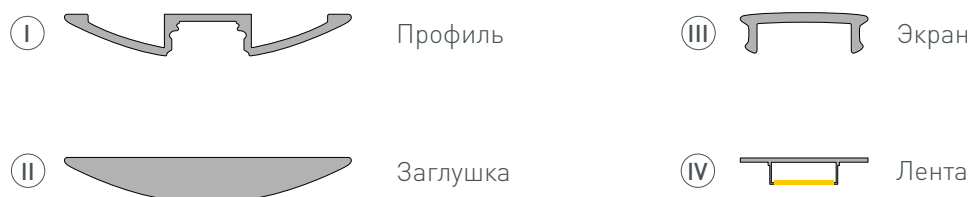

- 1** / Просверлите в профиле I отверстия для крепления его к поверхности и вывода кабеля питания светодиодной ленты.

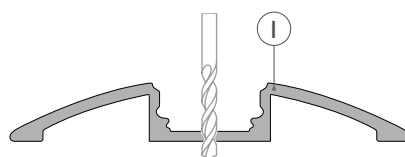

- 2** / Установите профиль III и закрепите его саморезами. Выведите кабель питания светодиодной ленты.

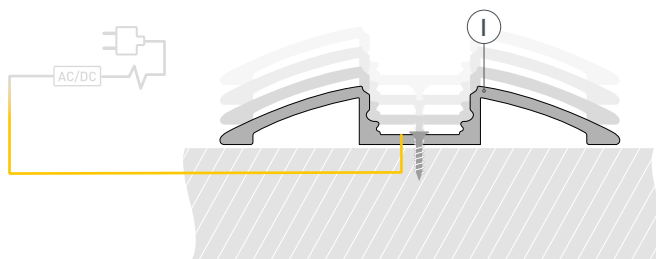

- 3** / Установите на профиль I светодиодную ленту IV и подключите ее к источнику питания.

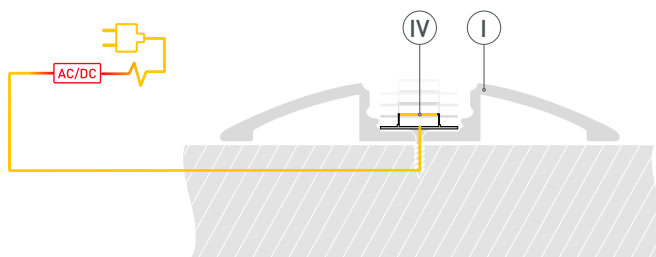

- 4** / Установите на профиль I экран III и заглушки II.

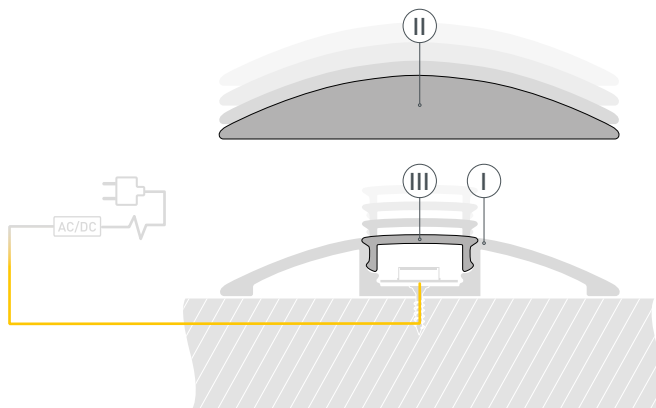

СОПУТСТВУЮЩИЕ ТОВАРЫ И АКСЕССУАРЫ

Приобретаются отдельно

Экран

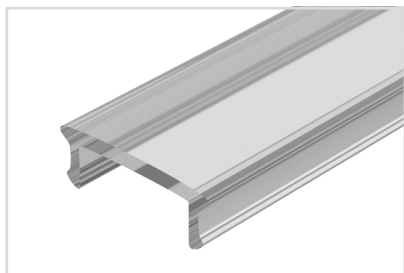

016629
ARH-FLAT-2000 Clear

Экран



016631
ARH-FLAT-2000 Frost-PM

Экран



016630
ARH-FLAT-2000 Opal

Экран



020893
ARH-FLAT-2000 Opal-PM

Заглушка



016131
ARH-FLAT с отверстием